

# Дизайн-проект благоустройства дворовой территории по адресу: город Углич, ул. Северная, д.10,10а,12

Схема планировочной организации земельного участка, 1:500

Приложение № 3  
к постановлению Администрации  
городского поселения Углич  
от 2020г №

8

10А



Скамья со спинкой.  
длина:2000мм, ширина:580мм, высота  
включая спинку:800мм.  
Урна металлическая.  
длина:620мм, ширина:330мм, высота:260

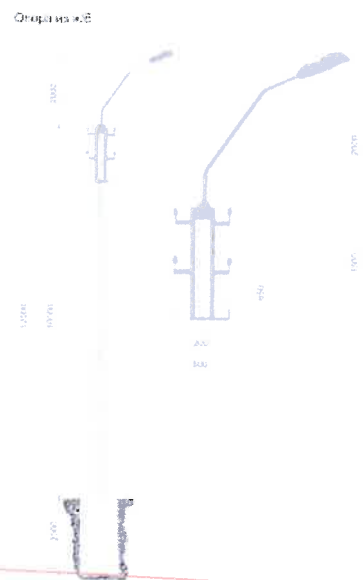

Опора и кронштейн со светильником

Ограничители парковки бетонные.  
Вес 70кг; диаметр 400мм; высота 300мм.



Детский игровой комплекс.  
Длина 6600мм; ширина 6000мм; высота  
3300мм.



Ограждение-цвет зеленый, синий, красный,  
желтый. секция  
длина:2000мм, ширина:30мм, высота:580,





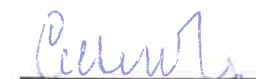
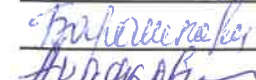

10

12



**СОГЛАСОВАНО**  
инициативная группа жителей:

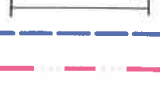

1.  Т.А. Слышова
2.  Т.Н. Барашкова
3.  Т.Д. Акафьева
4.  В.Н. Воронов

**УСЛОВНЫЕ ОБОЗНАЧЕНИЯ:**

-  - жилой дом;
-  - проект. покрытия с бордюром;
-  - проект. покрытия без бордюра;
-  - ограждение детской игровой площадки;
-  - граница работ по благоустройству;

**ПОКРЫТИЯ:**

-  - асфальтобетонное ремонтируемое;
-  - асфальтобетонное (пешеходная дорожка);
-  - Парковка.

Изм.	Кол. уч.	Лист	№ док.	Подпись	Дата	Благоустройство дворовой территории по адресу: город Углич, ул. Северная, д.10,10а,12			
Согласовано			Третьяков Е.Ю.			Дизайн-проект	Стадия	Лист	Листов
Разработал			Ходосовцев А.О.					1	1
Схема планировочной организации земельного участка						Администрация городского поселения Углич			